

Datablad

FLEX/FLEX E for metal/plast



Vare:
Beskrivelse:

025738400026
Norma Connect Kobling
FLEX W2 Ø=26,9 NBR, 16
bar

Mål

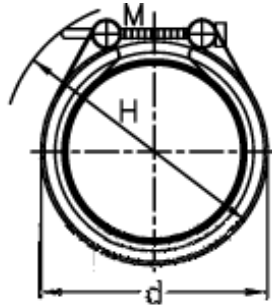
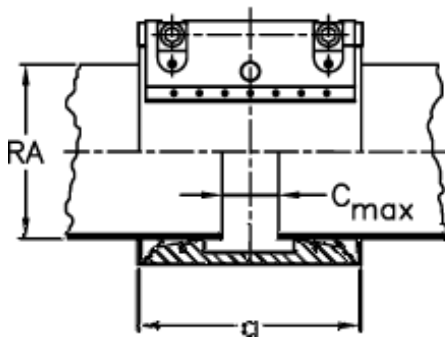

a	=	67.0
d	=	50
H	=	70
RA	=	26.9

C max med båndindlæg: 3
M (Skrue): M8
Nominelt tryk (bar): 16.0
RA min-RA max: 26,4-27,4
Vægt pr stk.: 0.4

Dokumenter, målskitser og brochurer af enhver slags kan indeholde fejl for hvilke Brd. ikke hæfter.