

Datablad

FLEX/FLEX E for metal/plast



Vare:
Beskrivelse:

025738400033
Norma Connect Kobling
FLEX W2 Ø=33,7 NBR, 16
bar

Mål

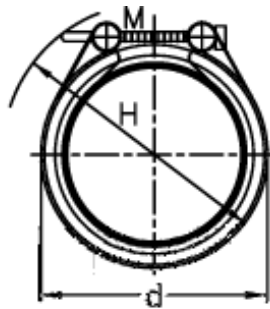
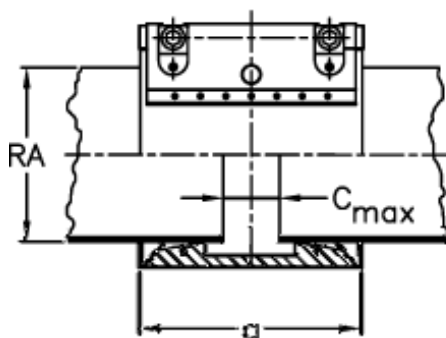

a	=	67.0
d	=	55
H	=	75
RA	=	33.7

C max med båndindlæg: 3

M (Skrue): M8

Nominelt tryk (bar): 16.0

RA min-RA max: 30,6 - 34,2

Vægt pr stk.: 0.4

Dokumenter, målskitser og brochurer af enhver slags kan indeholde fejl for hvilke Brd. ikke hæfter.